

Opel Vivaro Combi
Opel Vivaro Tour



benzin	Vivaro		SWB Combi	LWB Combi	Tour Elegance	Tour Cosmo
	Motor	Masa				
2.0 86 kW/117 KS	2700 kg	171 616	-	186 145	186 366	
	2900 kg	174 271	177 221	-	-	

dizel	Vivaro		SWB Combi	LWB Combi	Tour Elegance	Tour Cosmo
	Motor	Masa				
2.0 CDTI 66 kW/90 KS	2700 kg	178 106	-	192 635	192 856	
	2700 kg	179 581	-	194 110	194 331	
2.0 CDTI 84 kW/114 KS	2700 kg, standardni krov, Tecshift	190 644	-	205 173	205 394	
	2700 kg	192 561	-	207 090	207 311	
2.5 CDTI bez DPF filtra 107 kW/146 KS	2700 kg, standardni krov, Tecshift	203 624	-	218 153	218 374	
	2700 kg	193 299	-	207 828	208 049	
2.5 Turbo dizel (DTI) 107 kW/146 KS	2700 kg, standardni krov, Tecshift	204 361	-	218 890	219 111	
	2900 kg	180 761	183 711	-	-	
2.0 CDTI 84 kW/114 KS	2900 kg	182 236	185 186	-	-	
	2900 kg, standardni krov, Tecshift	193 299	196 249	-	-	
2.5 CDTI bez DPF filtra 107 kW/146 KS	2900 kg	195 216	198 166	-	-	
	2900 kg, standardni krov, Tecshift	206 279	209 229	-	-	
2.5 Turbo dizel (DTI) 107 kW/146 KS	2900 kg	195 954	198 904	-	-	
	2900 kg, standardni krov, Tecshift	207 016	209 966	-	-	

Combi	Tour Elegance	Tour Cosmo
Osnovna oprema		
Paketi		
		Paket s kromiranim dodacima

VANJSKA OPREMA

		Senzori za kišu
		Svjetla za maglu sprijeda
		Letvice u boji vozila
		Bočne zaštitne letvice u boji vozila
		Kućišta ogledala u boji vozila
		Poliuretanska obloga kod prtljažnika, gornji dio u boji
	Odbojnici u boji, sprijeda	Odbojnici u boji, sprijeda
	Središnji dio stražnjeg odbojnika u boji vozila	Središnji dio stražnjeg odbojnika u boji vozila
	Produženi stražnji odbojnici u boji vozila	Produženi stražnji odbojnici u boji vozila
	Intervalno pranje/brisanje stražnjeg stakla	Intervalno pranje/brisanje stražnjeg stakla
	Grijanje stražnjeg stakla	Grijanje stražnjeg stakla
Ostakljena stražnja vrata, kut otvaranja 180°	Ostakljena stražnja vrata	Ostakljena stražnja vrata
Klizna vrata s fiksnim prozorom s desne strane	Klizna vrata s kliznim prozorom s desne strane	Klizna vrata s kliznim prozorom s desne strane
Obloga s fiksnim prozorom s lijeve strane	Obloga s kliznim prozorom s lijeve strane	Obloga s kliznim prozorom s lijeve strane
Lijevo i desno vanjsko ogledalo s ručnim podešavanjem	Lijevo i desno vanjsko ogledalo s električnim podešavanjem i grijanjem	Lijevo i desno vanjsko ogledalo s električnim podešavanjem i grijanjem
Potpuno ostakljenje	Potpuno ostakljenje	Potpuno ostakljenje
Pokazivači smjera sprijeda u bijeloj boji	Pokazivači smjera sprijeda u bijeloj boji	Pokazivači smjera sprijeda u bijeloj boji

UNUTARNJA OPREMA

	Električni podizači prednjih stakala	Električni podizači prednjih stakala (funkcija automatskog zatvaranja na strani vozača)
	Naslon za ruke i leđna potpora prednjih pojedinačnih sjedala	Naslon za ruke i leđna potpora prednjih pojedinačnih sjedala
	Prekrivka teretnog prostora	Prekrivka teretnog prostora
	Pretinac u bočnoj stranici u drugom redu s lijeve strane	Pretinac u bočnoj stranici u drugom redu s lijeve strane
	Dodatni podesivi grijač stražnjeg dijela kabine	Dodatni podesivi grijač stražnjeg dijela kabine
	Ključ s dvije funkcije	Ključ s tri tipke
	Električna utičnica u prtljažnom prostoru (karavan)	Električna utičnica u prtljažnom prostoru (karavan)
Sustav za grijanje HVAC	Klima uređaj	Klima uređaj sprijeda i straga
Klupa s dva sjedala na suvozačevoj strani	Pojedinačno sjedalo na suvozačevoj strani	Pojedinačno sjedalo na suvozačevoj strani
Punch/Elba, tamna	Trim Texas, crna boja	Trim Texas, crna boja
Odvojiva klupa s 3 sjedala u drugom redu (preklopiva ukoliko nema klupe u trećem redu)	Odvojiva klupa s 2 sjedala u drugom redu (nije preklopiva)	Odvojiva klupa s 2 sjedala u drugom redu (nije preklopiva)
Plastična obloga stranica do pola visine	DeLuxe oprema presvlake prtljažnog prostora	DeLuxe oprema presvlake prtljažnog prostora
Gumeni pod u teretnom prostoru	Podni tepih	Podni tepih
Osnovni upravljač	Osnovni upravljač	Upravljač presvučen kožom

Combi	Tour Elegance	Tour Cosmo
Osnovna oprema		
UNUTARNJA OPREMA		
Klupa s 3 sjedala u trećem redu, odvojiva i preklopiva	Klupa s 3 sjedala u trećem redu, odvojiva i preklopiva	Klupa s 3 sjedala u trećem redu, odvojiva i preklopiva
Podesivo vozačevo sjedalo	Podesivo vozačevo sjedalo	Podesivo vozačevo sjedalo
Paket za pušače (pepeljara i upaljač)	Paket za pušače (pepeljara i upaljač)	Paket za pušače (pepeljara i upaljač)
AUDIO		
	Putno računalo	Putno računalo
Radio-kasetofon, AM/FM stereo, RDS	Radio CD-MP3 uređaj model CD30	Radio CD-MP3 uređaj model CD30
4 zvučnika	4 zvučnika	4 zvučnika
SIGURNOST		
Središnje zaključavanje vrata s daljinskim upravljačem	Središnje zaključavanje vrata s daljinskim upravljačem	Središnje zaključavanje vrata s daljinskim upravljačem
Zračni jastuk za vozača	Zračni jastuci za vozača i suvozača	Zračni jastuci za vozača i suvozača
ABS sa sustavom pomoći pri naglom kočenju	ABS sa sustavom pomoći pri naglom kočenju	ABS sa sustavom pomoći pri naglom kočenju
GUME I NAPLATCI		
Čelični naplatci 16x6 s pet otvora (s malim središnjim poklopcem naplataka)	Čelični naplatci 16x6 s 5 otvora i poklopcem naplatka	Aluminijski naplatci, 16"
Rezervni kotač pune veličine	Rezervni kotač pune veličine	Rezervni kotač pune veličine

DODATNI PAKETI OPREME	Combi	Tour Elegance	Tour Cosmo	
Combination paket Naslon za ruke i leđna potpora prednjih pojedinačnih sjedala, Putno računalo, Kontrola radija na upravljaču, Trodijelni info ekran, Radio CD30 MP3 s CD/MP3 uređajem	XZAC	2 803	-	-
Zoom paket Alarm, Senzori za pomoć pri parkiranju	XZAZ	4 720	4 720	4 720
Business paket Upravljač presvučen kožom, Grijanje prednjih sjedala, Klima uređaj	XZAB	8 113	-	-
Ultra paket Prekrivka teretnog prostora, Upravljač presvučen kožom, Grijanje prednjih sjedala, Klima uređaj sprijeda i straga	XZAU	13 349	-	-
Dodatni paket Filter protiv peludi, Sigurnosna mreža, Dodatni podesivi grijač stražnjeg dijela kabine	XZAA	3 540	-	-
Intuition paket Glatki poklopci naplataka, Svjetla za maglu sprijeda, Zračni jastuci za vozača i suvozača	XZAI	3 098	-	-
Comfort paket Električno podešavanje i grijanje vanjskih ogledala (ručno preklopiva), Električni podizači prednjih stakala (funkcija automatskog zatvaranja na strani vozača)(Samo: Ključ s tri tipke), Električni podizači prednjih stakala, Središnje zaključavanje daljinskim upravljačem bez sigurnosnih brava, Ključ s dvije funkcije, Klima uređaj	Y55	9 182	-	-
Electric paket Električno podešavanje i grijanje vanjskih ogledala (ručno preklopiva), Električni podizači prednjih stakala, Središnje zaključavanje daljinskim upravljačem bez sigurnosnih brava, Ključ s dvije funkcije	B28	2 581	S	-
Vision paket Električno podešavanje i grijanje vanjskih ogledala (ručno preklopiva), Središnje zaključavanje daljinskim upravljačem bez sigurnosnih brava, Električni podizači prednjih stakala (funkcija automatskog zatvaranja na strani vozača), Ključ s tri tipke, Svjetla za maglu sprijeda, Senzori za kišu	T80	5 163	2 581	S
Edition paket 1 Klima uređaj, Električno podešavanje i grijanje vanjskih ogledala (ručno preklopiva), Električni podizači prednjih stakala (funkcija automatskog zatvaranja na strani vozača)(Samo: Ključ s tri tipke), Električni podizači prednjih stakala, Središnje zaključavanje daljinskim upravljačem bez sigurnosnih brava, Ključ s dvije funkcije, Radio CD-MP3 uređaj model CD30, Paket s kromiranim dodacima, Glatki poklopci naplataka, Odbojnici u boji, sprijeda	A4K	10 804	-	-
Edition paket 2 Naslon za ruke i leđna potpora prednjih pojedinačnih sjedala, Putno računalo, Klima uređaj, Električno podešavanje i grijanje vanjskih ogledala (ručno preklopiva), Električni podizači prednjih stakala (funkcija automatskog zatvaranja na strani vozača)(Samo: Ključ s tri tipke), Električni podizači prednjih stakala, Središnje zaključavanje daljinskim upravljačem bez sigurnosnih brava, Ključ s dvije funkcije, Upravljač presvučen kožom, Radio CD-MP3 uređaj model CD30, Paket s kromiranim dodacima, Glatki poklopci naplataka, Odbojnici i letvice u boji vozila	A4U	14 123	-	-
Odbojnici, letvice, vanjska ogledala u boji vozila Letvice u boji vozila, Poliuretanska obloga kod prtljažnika, gornji dio u boji, Kućišta ogledala u boji vozila, Bočne zaštitne letvice u boji vozila, Produženi stražnji odbojnici u boji vozila, Središnji dio stražnjeg odbojnika u boji vozila, Odbojnici u boji, sprijeda	J2J	3 688	3 688	S
Odbojnici i letvice u boji vozila Bočne zaštitne letvice u boji vozila, Produženi stražnji odbojnici u boji vozila, Središnji dio stražnjeg odbojnika u boji vozila, Odbojnici u boji, sprijeda	J2K	2 766	2 766	-
Odbojnici u boji vozila Produženi stražnji odbojnici u boji vozila, Središnji dio stražnjeg odbojnika u boji vozila, Odbojnici u boji, sprijeda	J2H	2 581	S	-
Pune obloge za Combi L2 - Visoko kvalitetne unutrašnje pregrade i sjedala	XBEZ	6 638	-	-

VANJSKA OPREMA		Dio paketa	Combi	Tour Elegance	Tour Cosmo
Metalik i dvoslojne metalik boje	9M2		4 462	4 462	4 462
Briljantna boja	9BR		1 328	1 328	1 328
Svjetla za maglu sprijeda	T96	XZAI, T80	1 328	1 328	S
Svjetla za vožnju po danu	T61		811	811	811
Vjetrobransko staklo s toplinskom zaštitom	A41		2 102	2 102	2 102
Odbojnici u boji, sprijeda	VB5	A4K, J2H, J2K, J2J	1 291	S	S
Klizna vrata s kliznim prozorom s desne strane	BSC		2 803	S	S
Obloga s kliznim prozorom s lijeve strane	BTG		1 254	S	S
Klizna vrata s fiksnim prozorom s lijeve strane	BSB		2 803	-	-
Klizna vrata s kliznim prozorom s lijeve strane	BSD		3 356	-	-
Ostakljena stražnja vrata			2 950	S	S
Sustav za pranje i grijanje stražnjih svjetala	J1U				
Pregradni prtljažnik s umetnutim prozorima	K2H		369	-	-
Intervalno pranje/brisanje stražnjeg stakla			1 623	S	S
Grijanje stražnjeg stakla	C25				
Kuka za vuču	VR2		3 319	3 319	3 319
Bez stražnjeg bočnog stakla (bez trećeg reda sjedala za kombi)	AA5		-3 186	-	-

UNUTARNJA OPREMA		Dio paketa	Combi	Tour Elegance	Tour Cosmo
Presvlake od vinila	XXXH		0	-	-
Grijanje prednjih sjedala (klupa s dva sjedala neće imati grijanje)	KA1	XZAB, XZAU	2 508	2 508	2 508
Naslon za ruke i leđna potpora prednjih pojedinačnih sjedala (klupa za putnike s dva sjedala nema naslon za ruke i potporu za leđa)	DAR	XZAC, 4AU	738	S	S
Pojedinačno sjedalo na suvozačevoj strani	AE1		0	-	-
Klupa s dva sjedala na suvozačevoj strani	AE0		S	1 106	1 106
Odvojiva klupa s 3 sjedala u drugom redu (preklopiva ukoliko nema klupe u trećem redu)	A9L		S	738	738
Upravljač presvučen kožom	NP5	XZAB, XZAU, 4AU	1 180	1 180	S
Bez sjedala u trećem redu	8W8		0	-	-
Bez klupe u drugom redu	8X6		0	-	-
Bez pojaseva u drugom redu sjedala	J1Y		0	-	-
Središnje zaključavanje daljinskim upravljačem (bez sigurnosnih brava, ključ s 2 funkcije)	AU0		2 692	2 692	2 692
Ključ s tri tipke (uključuje električne podizače stakala na vozačevoj strani s funkcijom automatskog zatvaranja)	CLB	T80	516	516	S
Dodatni ključ (ključ s tri tipke, električni podizači stakala na vozačevoj strani s funkcijom automatskog zatvaranja)	K69		701	701	701
Klima uređaj	C60	XZAB, Y55, A4K, A4U	7 191	S	-
Klima uređaj sprijeda i straga	CJ5	XZAU	13 423	6 343	S

UNUTARNJA OPREMA		Dio paketa	Combi	Tour Elegance	Tour Cosmo
Dodatni podesivi grijač stražnjeg dijela kabine	C36	XZAA	2 950	S	S
Pomoćni grijač	K08		3 245	3 245	3 245
Tajmer za dodatno grijanje	XBES		1 106	1 106	1 106
Nezavisno grijanje automobila, vode	XBEP		4 794	4 794	4 794
Brzo pokretanje daljinskim upravljačem (za nezavisno grijanje automobila)	XBER		3 688	3 688	3 688
Zaštitna rešetka, iza drugog reda	XBBK		2 508	-	-
Sigurnosna mreža	AP9	XZAA	1 564	1 564	1 564
Filter protiv peludi	XR5	XZAA	258	258	258
Prekrivka teretnog prostora	D42	XZAU	738	S	S
Električna utičnica u prtljažnom prostoru (karavan)	KC8		0	S	S
Držač za drugi akumulator	TP2		811	811	811
Izvod struje iz motora (oprema za preinaku)	V66		1 512	1 512	1 512
CAN-bus priključak (priprema za dodatni električni uređaj za preinake) uključuje ključ s tri tipke i električne podizače stakala s funkcijom automatskog zatvaranja na vozačevoj strani	KC6		1 475	1 475	1 475

AUDIO		Dio paketa	Combi	Tour Elegance	Tour Cosmo
Putno računalo	U68	XZAC, A4U	553	S	S
Radio CD-MP3 uređaj model CD30	UCH	XZAC, A4K, A4U	1 623	S	S
Kontrole radija na upravljaču	W1Y	XZAC	443	443	443
Radio CD uređaj model CD 413 6 zvučnika	U1W		1 475	0	0
Radio CD/MP3 uređaj sa sustavom navigacije model CD70 Navi uključuje info ekran u boji za sustav navigacije, kontrole radija na upravljaču	UCE		14 750	13 128	13 128
Bez radio uređaja (uz odabrane modele)	UL5		0	0	0
Digitalni tahograf (uključuje ključ s tri tipke i električne podizače stakala s funkcijom automatskog zatvaranja na vozačevoj strani)	TGP		6 121	6 121	6 121
Priprema za mobilni telefon (bez opreme za hands free sustav)	UV8		1 328	1 328	1 328

SIGURNOST		Dio paketa	Combi	Tour Elegance	Tour Cosmo
Alarm selektivno zaključavanje vrata i funkcija električnih podizača na jedan dodir za vozača	UA6	XZAZ	3 761	3 761	3 761
Senzori za pomoć pri parkiranju	UD7	XZAZ	2 581	2 581	2 581
Zračni jastuci za vozača i suvozača	AK5	XZAI	2 360	S	S
Zračni jastuk za vozača i suvozača, bočni zračni jastuci i krovne zračne zavjese sprijeda	AY2		12 464	10 104	10 104
Zatezači stražnjih pojaseva	AY2				
Zračni jastuk za vozača i suvozača, bočni zračni jastuci i krovne zračne zavjese sprijeda	AY0		10 325	7 965	7 965

SIGURNOST	Dio paketa	Combi	Tour Elegance	Tour Cosmo
Sustav disk kočnica bez ABS-a	J65	-738	-	-
Elektronski program stabilnosti (ESP+) uključuje kontrolu proklizavanja, selektivno zaključavanja vrata, električno podizanje stakla na jedan dodir za vozača	NW9	5 163	5 163	5 163
Zračni jastuk za vozača i suvozača, bočni zračni jastuk na vozačevoj strani i krovne zračne zavjese sprijeda i straga Zatezači stražnjih pojaseva	AWK	12 464	-	-
Zračni jastuk za vozača i suvozača, bočni zračni jastuk na vozačevoj strani i krovne zračne zavjese sprijeda	AWH	10 325	-	-

GUME I NAPLATCI	Dio paketa	Combi	Tour Elegance	Tour Cosmo
Glatki poklopci naplataka (pune veličine)	QP9	XZAI, A4K, A4U 443	S	-
Gume 205/65 R16, za sva godišnja doba	QRQ	1 401	-	-
Gume 215/65 R16	QTB	885	-	S
Aluminijski naplatci, 16"	PG0	5 531	5 531	S
Aluminijski naplatci, 16", 5 krakova, sportski	QE0	5 531	5 531	0
Nosač rezervnog kotača s bravom	P11	701	701	701
Srebrni rezervni kotač	PP8	148	148	148

Opći podaci

Dimenzije vozila	SWB Combi	LWB Combi	Tour
Dužina (mm)	4782	5182	4782
Osovinski razmak (mm)	3098	3498	3098
Širina (bez / sa stražnjim prozorima) (mm)	1904/2232	1904/2232	1904/2232
Trag kotača (prednjih/stražnjih) (mm)	1615/1630	1615/1630	1615/1630

Krug okretaja u m	SWB Combi	LWB Combi	Tour
Krajevi vozila	11.80	13.10	11.80
Trag kotača	12.40	13.70	12.40

Dimenzije prtljažnog prostora u mm	SWB Combi	LWB Combi	Tour
Širina između unutarnjih blatobrana	1234	1234	1234
Visina	1668	1668	1668
Visina otvaranja stražnjih vrata	1306	1306	1306
Širina otvaranja stražnjih vrata min / max (u razini poda)	1370/1390	1370/1390	1370/1390
Širina otvaranja kliznih vrata	1000	1000	1000
Visina otvaranja kliznih vrata	1285	1285	1285
Zapremina prtljažnog prostora (m ³)	1.2-3.1 m ³	2.2-4.1 m ³	1.2 m ³

Masa i opterećenja osovine u kg	SWB Combi	LWB Combi	Tour
Dozvoljena masa vozila	2765-2985	2970-3070	2750-2935
Nosivost	872-954	978-1011	796-846
Dozvoljeno opterećenje prednje osovine	1450-1580	1580-1645	1450-1580
Dozvoljeno opterećenje stražnje osovine	1550-1650	1650	1550-1600

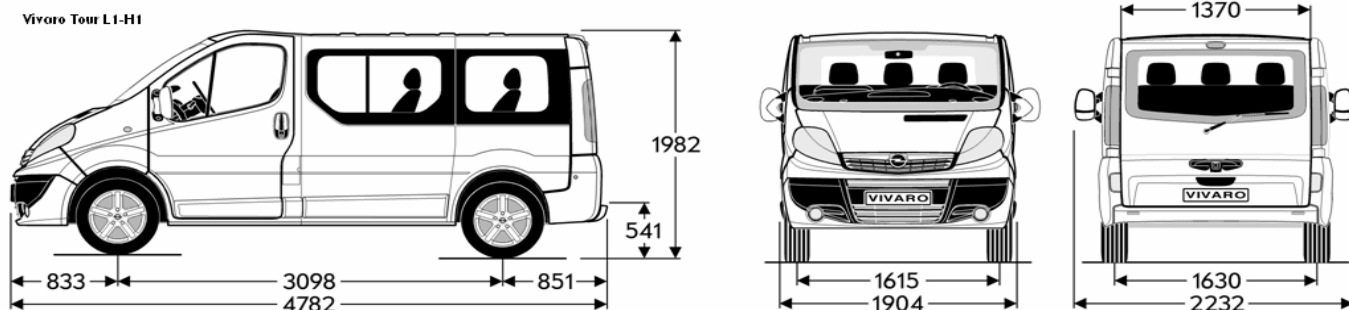

Dimenzije se odnose na bazni model EU.

Opći podaci

Vivaro Combi Bus L1-H1

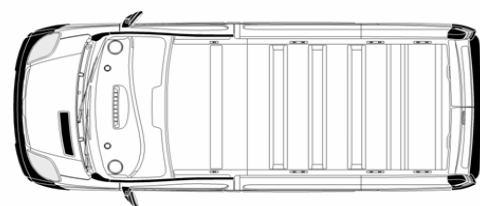
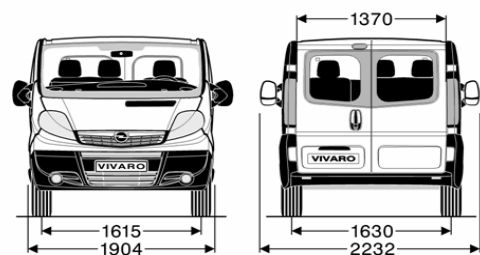
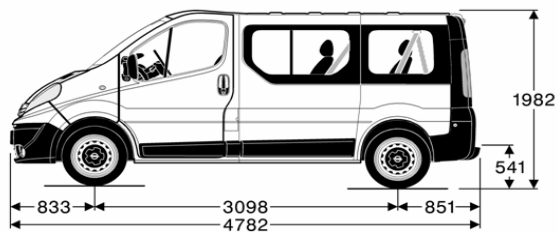

Vivaro Combi Bus L2-H1

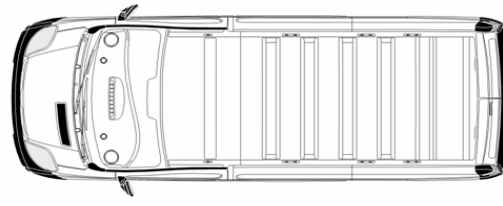
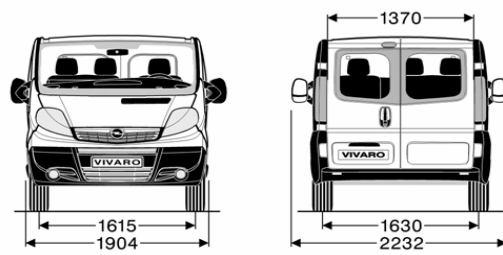
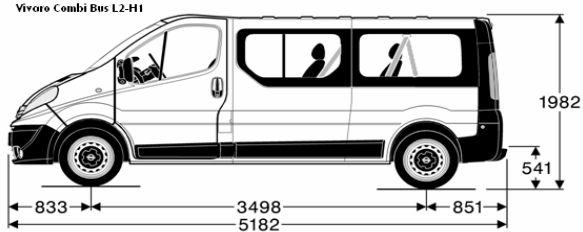

Dimenzije se odnose na bazni model EU.

Benzinski motori	2.0
Gorivo	benzin
Norma emisije	Euro 4
Prijenos	Ručni mjenjač sa 6 st. prijenosa
Broj cilindara	4
Promjer u mm	82.7
Hod u mm	93.0
Zapremnina motora (cm ³)	1998
Snaga (kW/KS)	86/117
Pri broju okretaja	4700
Okretni moment (Nm)	190
Pri broju okretaja	3750
Najveća brzina (km/h)	160

Potrošnja goriva (l/100 km) 1999/100/EU	
Norma emisije	Euro 4
Prijenos	Ručni mjenjač sa 6 st. prijenosa
U gradu	13.3-13.7
Izvan grada	8.6-8.9
Prosječna	10.3-10.6
Emisija CO ₂ (g/km)	247-253

Dizelski motori	2.0 CDTI (66 kW)	2.0 CDTI (84 kW) *	2.5 DTI *
Gorivo	dizel	dizel	dizel
Norma emisije	Euro 4	Euro 4	Euro 4
Prijenos	Ručni mjenjač sa 6 st. prijenosa	Ručni mjenjač sa 6 st. prijenosa (Techshift)	Ručni mjenjač sa 6 st. prijenosa (Techshift)
Broj cilindara	4	4	4
Promjer u mm	84.0	84.0	89.0
Hod u mm	90.0	90.0	99.0
Zapremnina motora (cm ³)	1995	1995	2464
Snaga (kW/KS)	66/90	84/114	107/146
Pri broju okretaja	3500	3500	3500
Okretni moment (Nm)	240	290	320
Pri broju okretaja	1500	1600	1500
Najveća brzina (km/h)	145	160	170
Potrošnja goriva (l/100 km) 1999/100/EU			
Norma emisije	Euro 4	Euro 4	Euro 4
U gradu	10.0-10.2	10.0-10.2 (8.9-9.1)	10.5 (9.6)
Izvan grada	7.2-7.4	7.2-7.4 (7.2-7.4)	7.7 (7.5)
Prosječna	8.2-8.4	8.2-8.4 (7.8-8.0)	8.8 (8.3)
Emisija CO ₂ (g/km)	220-224	220-224 (207-213)	232 (218)

* Techshift mjenjač dostupan kao dodatna oprema

Cijene su izražene u kunama. Cjenik je važeći od 15.06.2009. do objave novog. Cjenik je izrađen prema prodajnom tečaju kod RBA banke od 7,375 kn za 1 EUR prema tečajnoj listi objavljenoj na dan 09.06.09. Cjenik je informativan. Konačna cijena se obračunava u kunama prema prodajnom tečaju EUR-a kod RBA banke važećem na dan uplate.

Sadržaj se temelji na informacijama dostupnima 15/06/2009. Vaš ovlaštenu Opel partner može Vam dati točne informacije o mogućim promjenama u međuvremenu. Podaci su informativni. General Motors Southeast Europe ne snosi nikakvu odgovornost. Dodatna oprema dostupna je uz nadoplatu.

General Motors Southeast Europe, Budaörs, 06/2009.